

ST-580U

遠端連線型門禁管理系統 硬體操作手冊

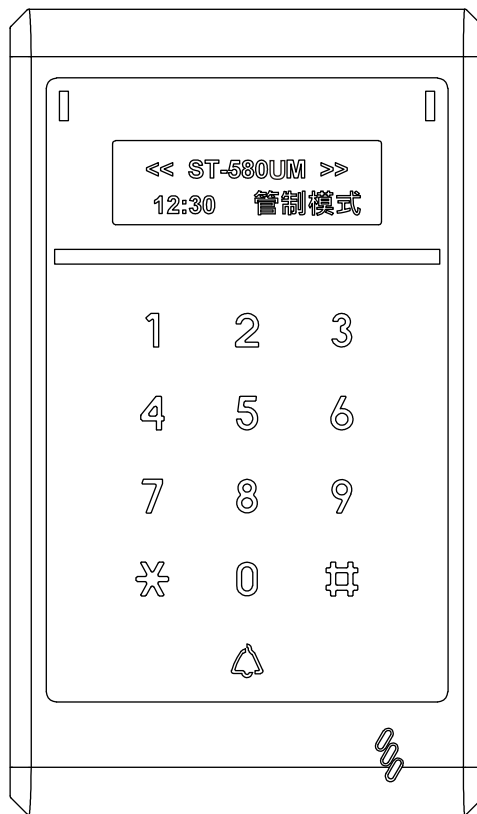

目錄

安裝前注意事項	1
一. 特性簡介	2
二. 機器面板介紹	3
三. 安裝流程說明	4
四. 操作說明	5
五. 快速設定	5
六. 設定模式功能選項說明	6
〔功能00〕立即開門	6
〔功能01〕新增卡片	6
〔功能02〕刪除卡片	6
〔功能03〕新增密碼	6
〔功能04〕開門時間	7
〔功能05〕開門模式	7
〔功能06〕整批新增卡片	7
〔功能08〕變更系統密碼	8
〔功能10〕主機機號	8
〔功能11〕密碼錯誤警報	8
〔功能12〕防脅迫碼	9
〔功能15〕設定時間	9
〔功能16〕設定日期	9
〔功能18〕主機位置	9
〔功能19〕開門延遲偵測時間	10
〔功能21〕防脅迫警報開關	10
〔功能22〕門偵測開關	10
〔功能23〕防跟隨開關	11
〔功能25〕蜂鳴器聲開關	11
〔功能27〕防潛回模式	11
〔功能28〕顯示卡號模式	12
〔功能32〕刪除密碼	12
〔功能35〕保全功能模式	12
〔功能72〕8碼模式	12
〔功能77〕自動登錄模式	13
〔功能80〕停止位設定	13
〔功能81〕維庚模式	13
〔功能83〕不管制模式	13
〔功能86〕維根卡號重複時間	14
〔功能87〕卡號35碼模式	14
〔功能88〕無效卡紀錄	14
〔功能90〕歷史資料查詢	14
〔功能91〕網路模組重置	15
〔功能93〕重置密碼	15
〔功能94〕重置參數	15
〔功能95〕Ethernet設定	16
〔功能96〕手機開門	16
〔功能99〕重置卡片	16
※ 接點2輸出功能選項	17
〔功能14〕接點2輸出時間	17
〔功能31〕新增多權限使用者	17
〔功能34〕接點2輸出模式	17
〔功能36〕新增整批多權限卡片	17
※ 接點輸出設定快速操作	18
八. 接點說明	19
1. 讀卡機接點	19
2. 讀卡機外接繼電器與電鎖接線範例	19
3. 門鈴配線	20
4. 警報器配線	21
5. 開門接點外接繼電器接線範例	21
6. 門偵測配線	21
7. 副讀頭配線	22
8. 設定保全主機配線	23
9. 與SE-18A樓層控制主機接線	24
九. 機器安裝圖	25
十. 硬體規格	26
十一. 注意事項	26
十二. 問題對策及故障排除	26
十三. 應用程式APP說明	27
〈附錄一〉TCP/IP介面轉換器連接方式	28

安裝前注意事項

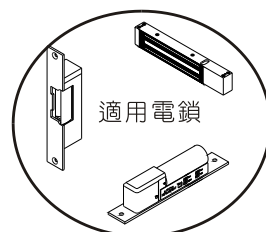
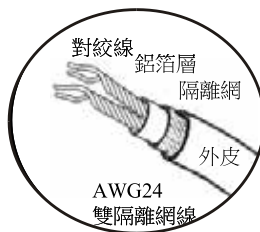
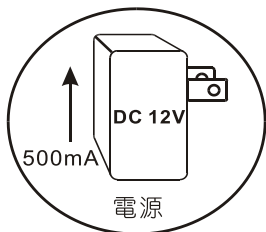
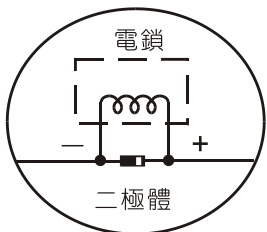

- 電源需求：DC12V 500mA以上。
- 開門接點輸出：最大負載1A@24VDC。
※若需控制更大電壓或電流請轉接繼電器使用。
- 可搭配的電鎖種類：斷電開或送電開之各式電鎖(參考P21)。
※請注意！為保護感應主機運作正常，請在電鎖輸入電源兩端並接一顆二極體，以吸收突波。
- 通訊線請使用24AWG以上之雙隔離絞線。
- 請避免安裝在下列環境：
 - A. 周圍有相同頻率之感應主機。
 - B. 周邊有射頻干擾之環境(基地台)。
 - C. 固定在金屬牆面上(感應距離會降低)。
- 電鎖與感應主機電源鍵建議分開，避免電源不穩定。
- 機器操作使用前請先將表面保護膜移除，以免影響面板觸碰靈敏度。
- 通訊線不可與交流電源線配置於同一管路，否則會產生干擾導致通訊不正常。
- 通訊方式：RS-485、TCP/IP、USB等介面與電腦通訊。

×	×	×	×	×

【卡片背面噴碼解說】

卡號範例：1234567890即為卡號。

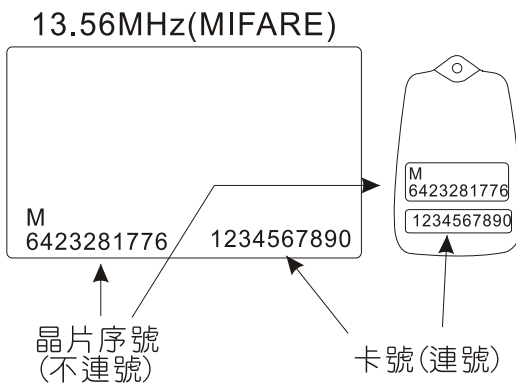
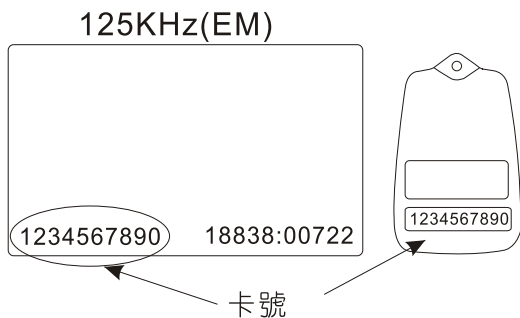

一. 特性簡介

1. 具有開機自我硬體測試功能。
2. 採特殊記憶體，停電後資料永不消失。
3. 停電時由內部金電容供電，可保持系統時間約5~8小時。
4. 可外加一個感應讀取頭，做進出管制。
5. 可設定控制2組輸出接點(開門接點或第二組輸出接點)。
6. 使用手機APP，可作即時資料查詢及功能設定(開關門、啟動警報…等)亦可單機自行運作管制人員進出。
7. 可透過手機APP或由感應主機本身做功能設定(單張登錄/刪除、開門時間…等)。
8. 感應主機管制進出範圍如下:
 - 卡號：必須先行登錄允許進出的卡片號碼。
 - 密碼：必須先行登錄允許進出的開門密碼。
 - 錯誤管制：當密碼連續輸入錯誤達3次，則發出警報 (ALARM)。
 - 雙向管制：人員進出都必須感應才開門，並且進出必須相互搭配，否則會被認定卡片已遭他人所有，而被管制住禁止其進入或外出。
9. 感應主機偵測範圍如下:
 - 防破壞：當機器遭人破壞拆除時，則會發出警報訊號 (ALARM)。
 - 防脅迫：當輸入密碼加入脅迫碼時便會啟動，除非有人解除才會關閉。
 - 按鈕開門偵測：只要按下按鈕立即開門。
 - 門被非法打開：當門遭人破壞打開時，則會發出警報訊號 (ALARM)。
 - 逾時門未關上：門鎖打開後再經過原先設定時間後門仍未關上，則會發出警報訊號 (ALARM)。
10. 可做樓層控制主機使用，連接SE-18A樓層控制器，可控制128樓層。
11. 單機運作時，可記錄進出資料容量達20000筆。
與手機APP連線作業時，可記錄進出資料容量為無限多筆。
12. 感應主機可登錄達3600張(即3600位使用者，包含卡片加開門密碼)。
13. 每位使用者(包含卡片或密碼)，皆可控制不同接點、進出時段、樓層控制接點、使用次數(單次/無限)等等。
13. 感應距離2~7公分，依卡片種類而定，使用頻率：13.56MHz。
14. 電源供給DC12V/1A，操作溫度：0°-70°C，濕度85%Rh Max°
15. 尺寸：136(長) x 85(寬) x 24(高) (mm)。

二. 機器面板介紹

【面板說明】

- 開門/系統設定指示燈：平常待機時亮紅色；感應正確時亮綠色。
 - 按鍵指示燈：當任一按鍵被按壓時，此燈會恆亮。
 - 通訊指示燈：與電腦軟體通訊時，指示燈會閃爍。
 - 門鈴鈕：觸摸時，圖樣會呈現閃爍狀態。
 - 十個數字輸入鍵，二個功能鍵："#"、"*"。
- # 鍵：輸入確認鍵 (ENTER)。
- * 鍵：取消或離開鍵 (CLR / ESC)。

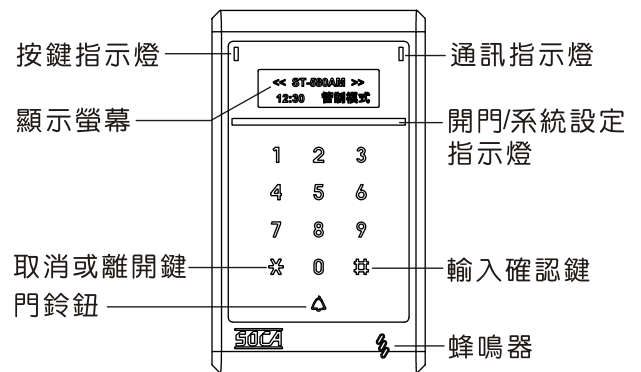

【系列型號說明】

ST-580UM：13.56MHz Mifare 散號格式，可遠端APP管理。

ST-580UMX：13.56MHz Mifare 連號格式，可遠端APP管理。

※ MX格式為防拷機種，具有多重防拷機制。

※ 請勿嘗試拷貝或使用非原廠感應卡扣，否則將有可能導致感應卡永久鎖死無法使用!!

※ 若機器顯示感應卡鎖死，則表示感應卡被拷貝，建議將此感應卡號刪除不使用。

【感應卡種類介紹】

SC-10 薄卡

外觀尺寸：ISO CARD 標準大小，厚度0.8 mm。
特性：可直接使用印卡機做彩色相片或圖片之列印。
最大感應距離：Mifare 13.56MHz：2~6cm



SC-30 鑰匙圈

外觀尺寸：外觀尺寸：高51mm，寬32mm，厚7.5mm。
特性：鑰匙圈設計，方便攜帶，超音波接合、防水、耐震。
最大感應距離：Mifare 13.56MHz：0.5~3cm

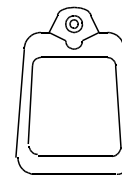

SC-50 鑰匙圈

外觀尺寸：高46×寬25×厚7(mm)。
特性：鑰匙圈設計，方便攜帶，超音波接合、防水、耐震。
最大感應距離：Mifare 13.56 MHz:1.5~2.5公分

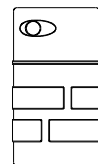

※ 以上所列之感應距離為參考值，實際感應距離依現場環境不同而會有些誤差。

三. 安裝流程說明

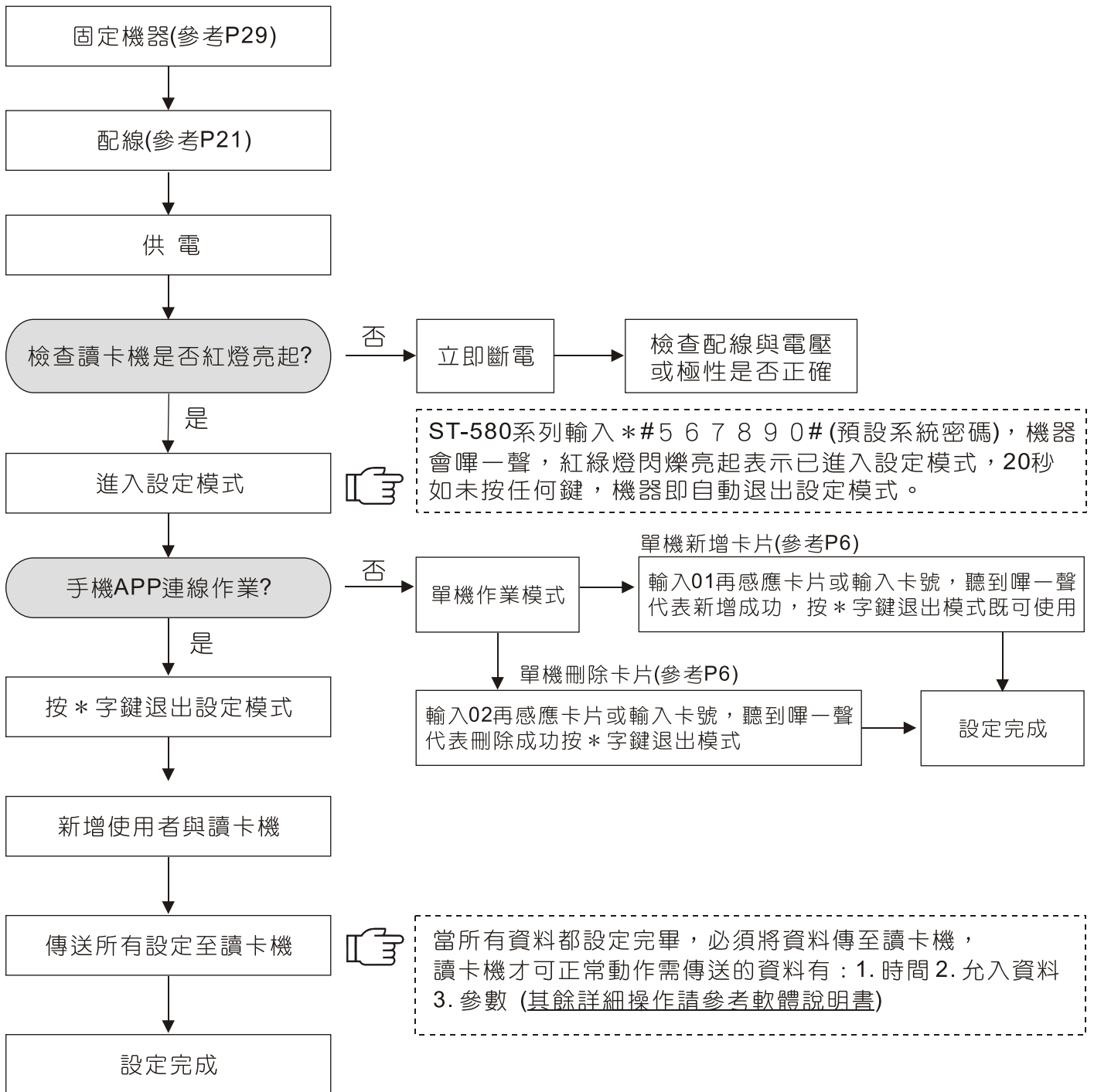

※ 其餘詳細功能操作請參考內頁說明

六. 系統功能設定選項

〔功能00〕 立即開門：

當發生特殊狀況時，可由管理者進入設定模式啟用此一功能當做緊急開門用。



〔功能01〕 新增卡片：

輸入十位數卡號登錄或感應登錄後，即可使用。

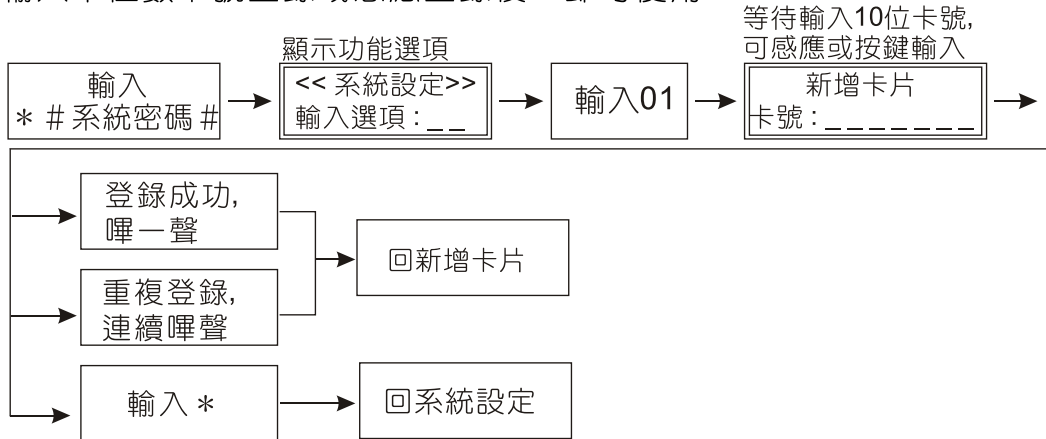

〔功能02〕 刪除卡片：

如卡片遺失時註銷使用者卡片（輸入十位卡號），刪除後的卡片則無法使用。

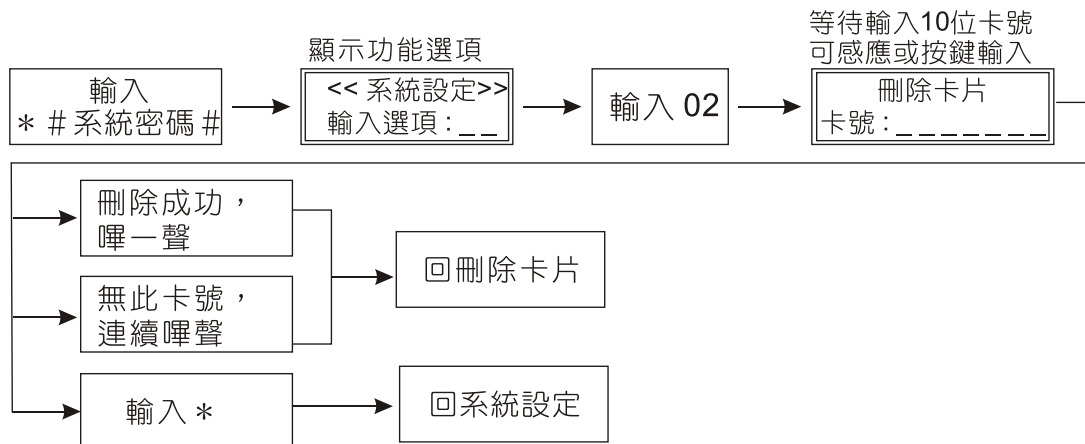

〔功能03〕 新增密碼：

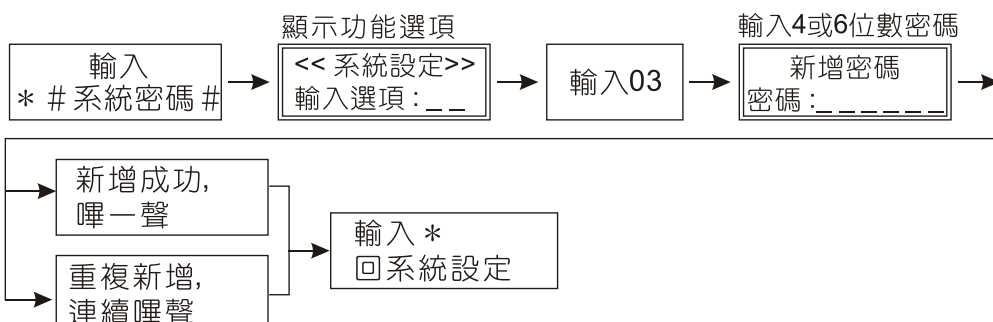

〔功能04〕 開門時間：(預設值為 0 0 3)

設定感應機內部繼電器ON的時間，即感應開門時持續送電給電鎖的時間。時間可由 0~255秒(0為0.5秒)，設定255為常態功能，可長時間開門直到再次感應卡片才會關門。

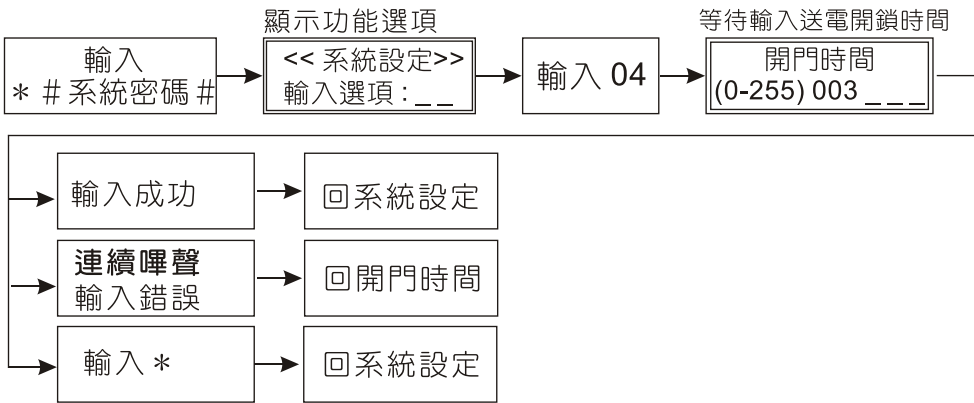

〔功能05〕 開門模式：(預設值為 2)

感應主機有四種開門模式：

模式 1：密碼開門。

模式 2：感應開門，即感應到有允入的卡片。

模式 3：感應加密碼開門，即感應到有允入的卡片後加按四位數密碼才開門。

模式 4：感應或密碼開門。

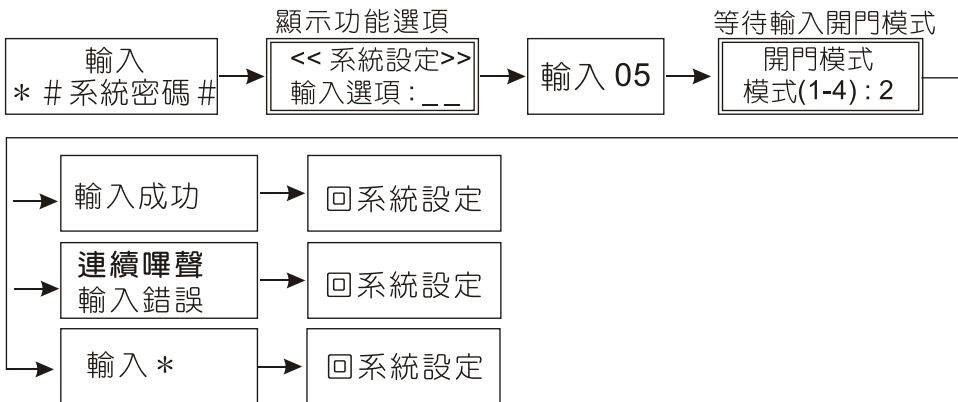

〔功能06〕 整批新增卡片：

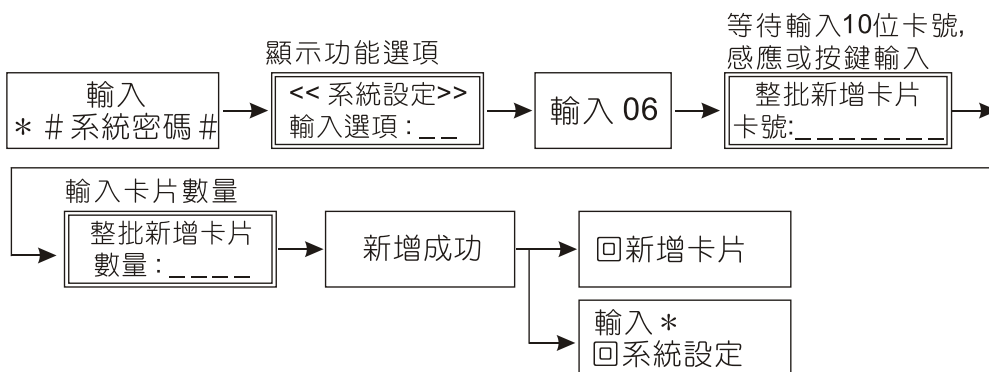

〔功能08〕 變更系統密碼：

本機出廠時系統密碼設定為「5 6 7 8 9 0」，若不知系統密碼則將無法進入設定模式。系統密碼非常重要請勿遺忘。

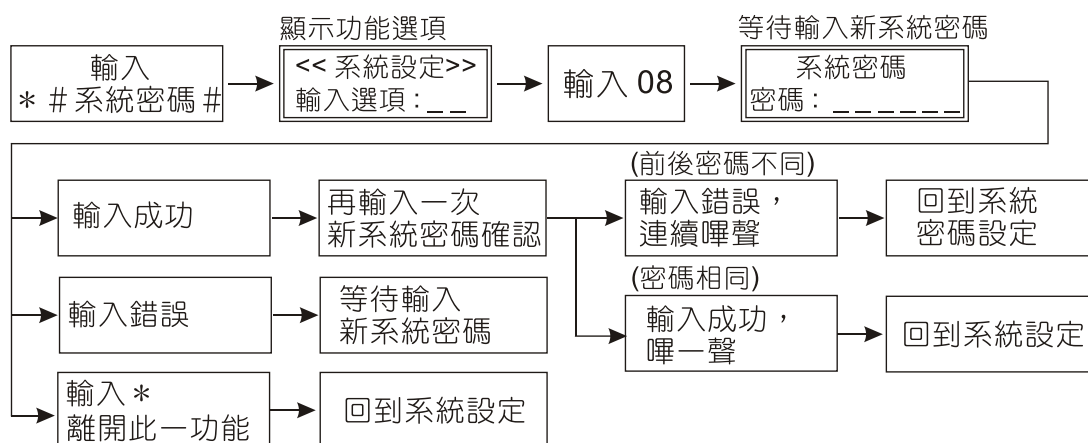

〔功能10〕 主機機號：每一台主機各有一機號以供電腦辨識用，不可重複。

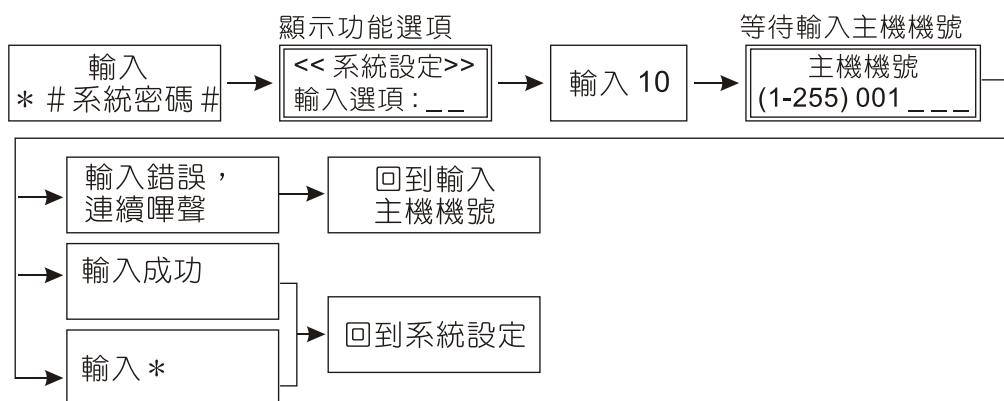

〔功能11〕 密碼錯誤警報：0為開啟；1為關閉，預設值為1關閉。

當連續輸入密碼錯誤超過設定3次時響鈴警報則動作。

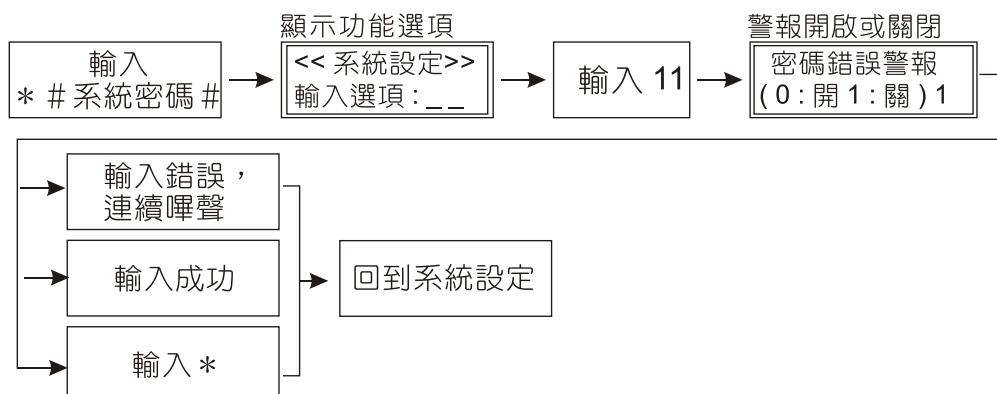

〔功能12〕 防脅迫碼：設定防脅迫碼代碼「0～9」（預設值為0）。

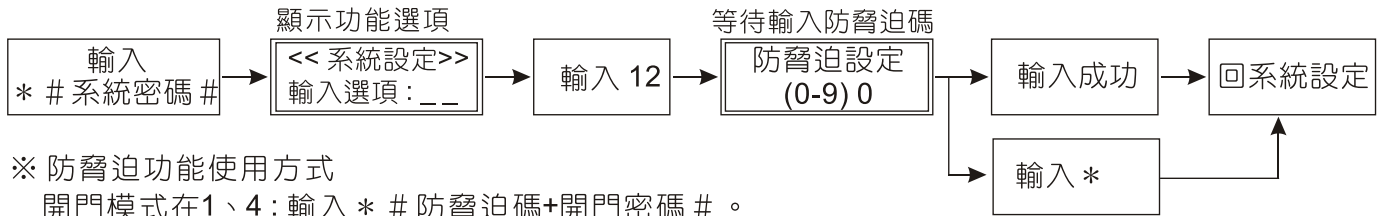

※ 防脅迫功能使用方式

開門模式在1、4：輸入 * # 防脅迫碼+開門密碼 #。

開門模式在3：感應卡片後，輸入防脅迫碼+個人密碼。

〔功能15〕 設定時間：

例如18點00分00秒為18：00：00。

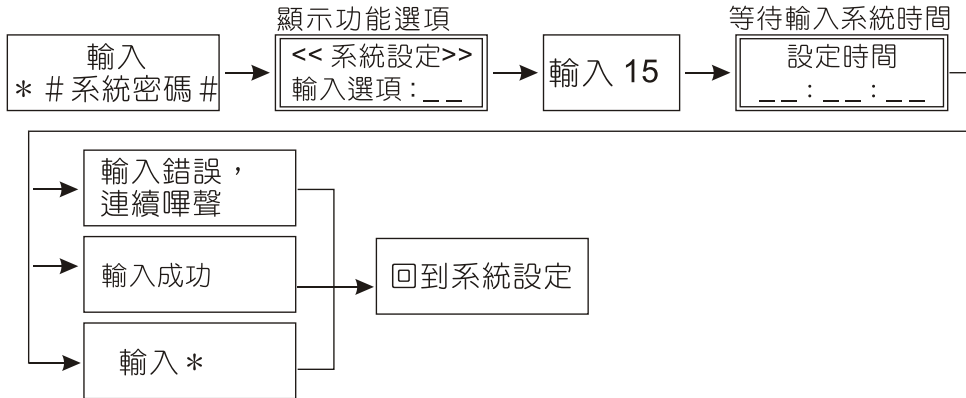

〔功能16〕 設定日期：預設值為2001/01/01(5)。

例如2000年3月29日星期一為2000/03/29(1)。

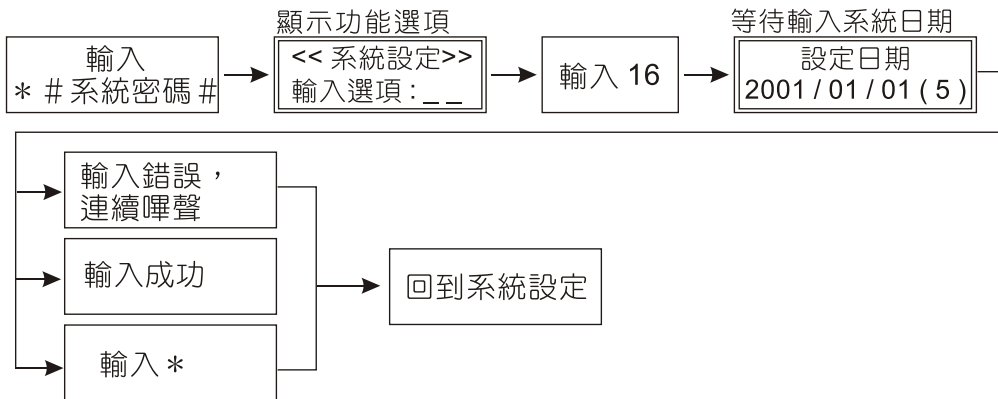

〔功能18〕 主機位置：設定值(0)表室內；(1)表室外，預設值為1。

用以設定主機所在位置以記錄人員進出。

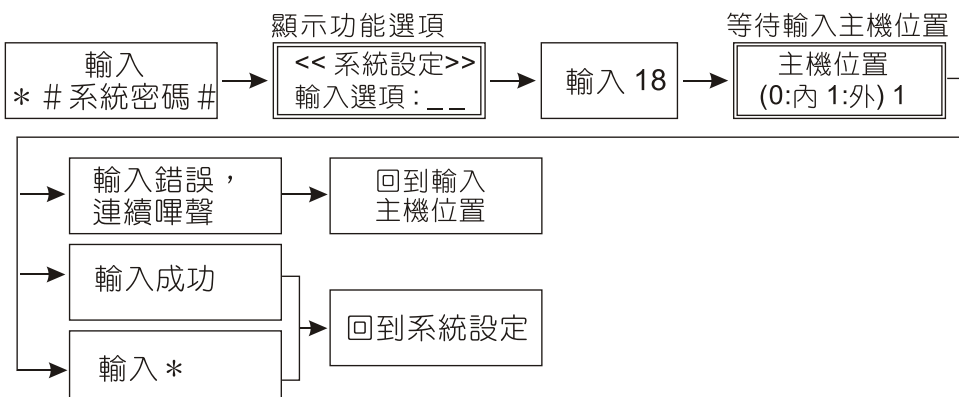

〔功能19〕 開門延遲偵測時間：預設值20。

當開門時，暫時不啟動門偵測的時間，時間可由0~255秒。

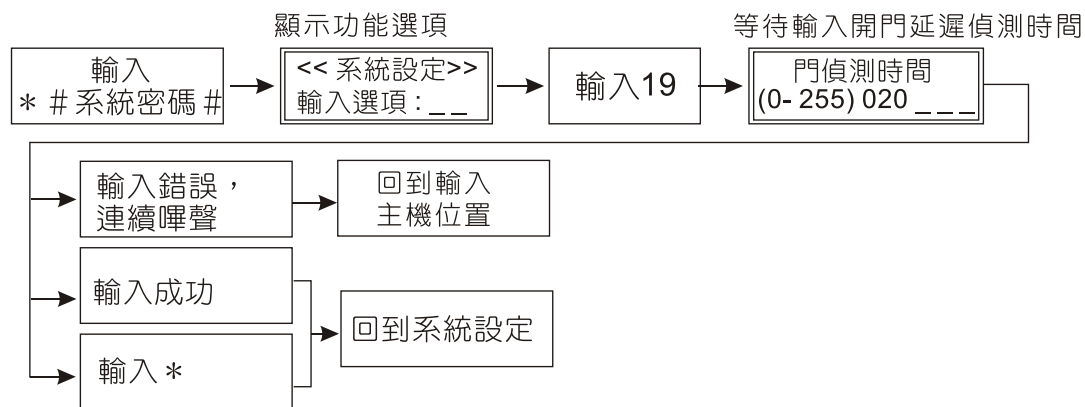

〔功能21〕 防脅迫警報開關：設定值 0 表開啟，1 表關閉（預設值為1）。

當設為OFF時，如發生脅迫事件防脅迫輸出不會動作。

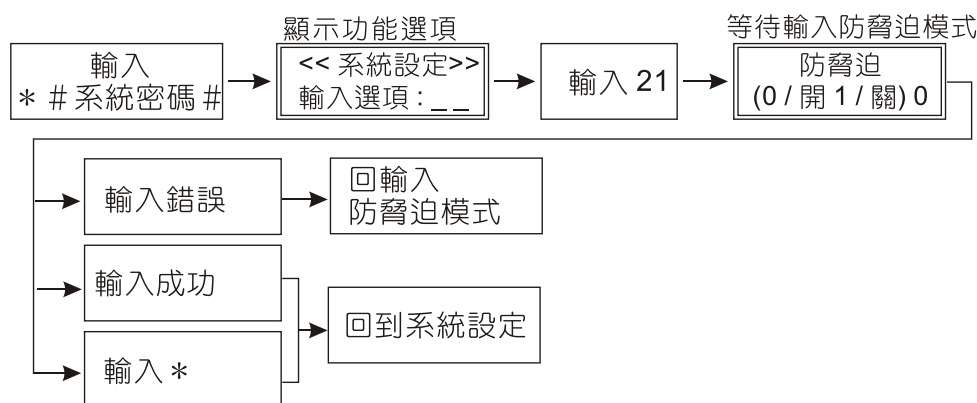

〔功能22〕 門偵測開關：設定值0為開啟，1為關閉(預設值為1)。

當設為關閉時，如門不正常被開啟也不會動作。

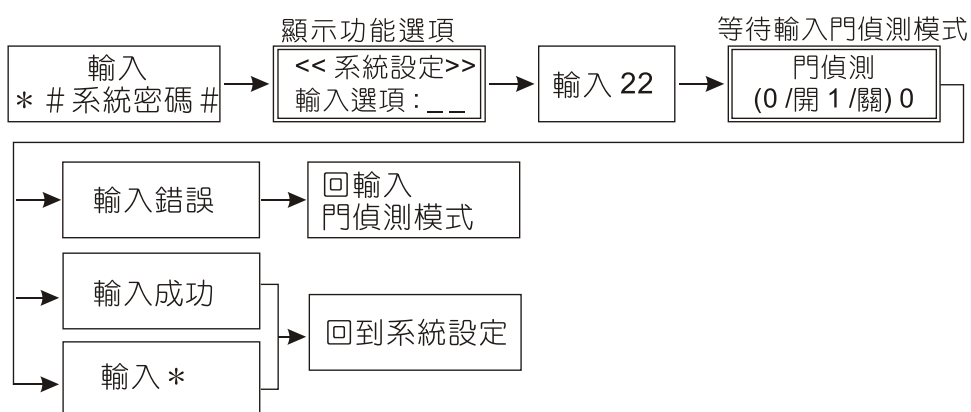

〔功能23〕 防跟隨開關：設定值0為開啟，1為關閉(預設值為 1)。

功能開啟後，使用感應、密碼或是按鈕打開門後，只要門被關到定位就結束開門延遲時間立刻上鎖，以防止有人趁未上鎖空檔尾隨進入，配線請參考門偵測配線。

(使用此模式無須將門偵測功能打開，僅需確認依照配線即可)

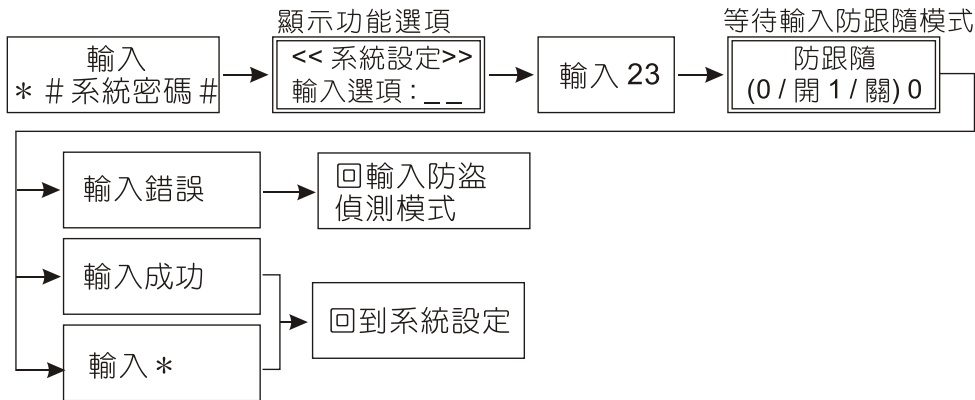

〔功能25〕 蜂鳴器開關：設定值0為開啟，1為關閉。(預設值為 0)

當設為關閉時，則不會發出嗶聲。

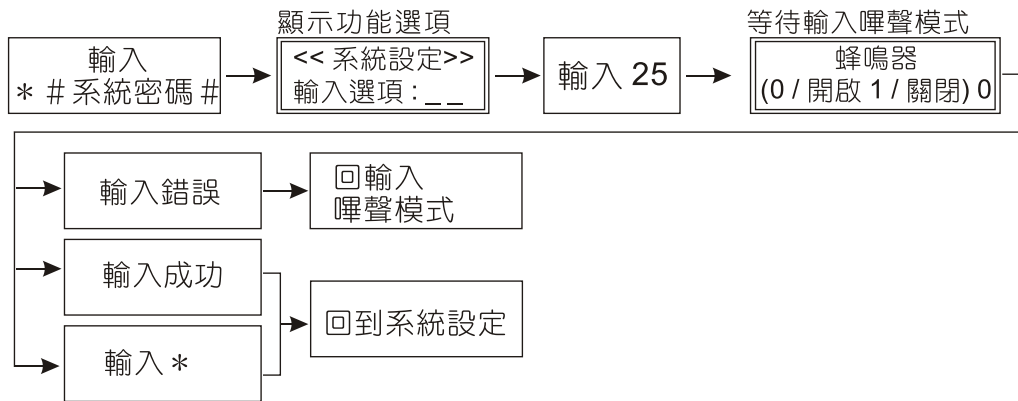

〔功能27〕 防潛回模式：設定值0為開啟，1為關閉(預設值為 1)。

當設為開啟時，必須要進出互相配合，即進入後若無外出則禁止二度進入，用以防止有人再持此一卡片潛入。

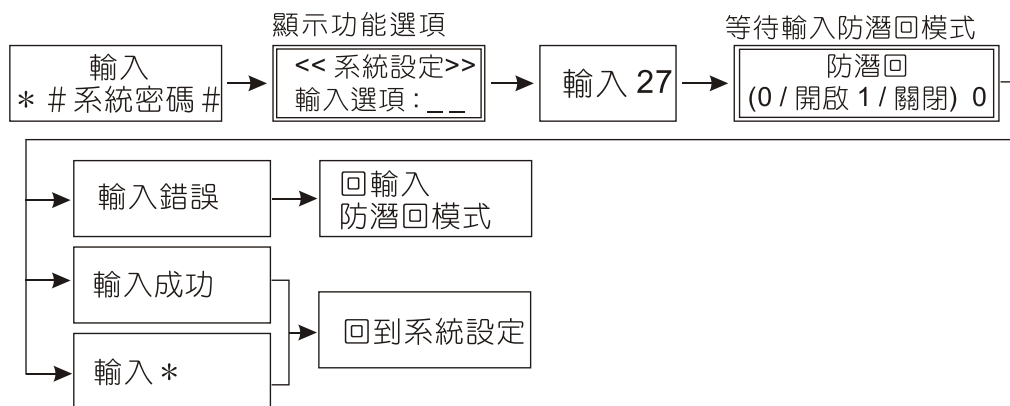

〔功能28〕 顯示卡號模式：設定值0為開啟，1為關閉 (預設值為0)。

當設為關閉時，感應機則不會顯示出卡片號碼。

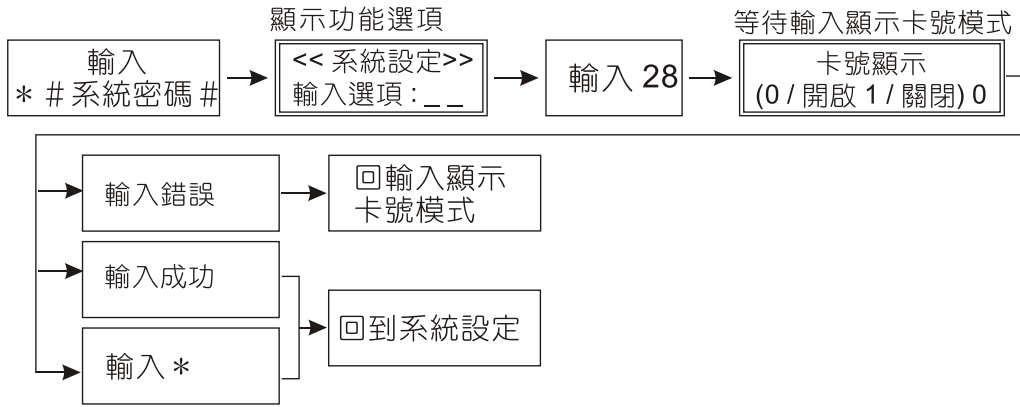

〔功能32〕 刪除密碼：

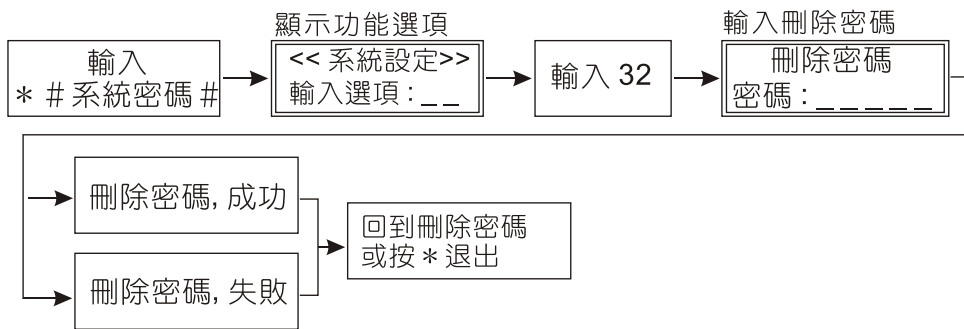

〔功能35〕 保全功能模式：設定值0為開啟；1為關閉，預設值為1。

當設定為開啟時，可將保全輸出功能開啟。※保全功能使用請參考P25頁。

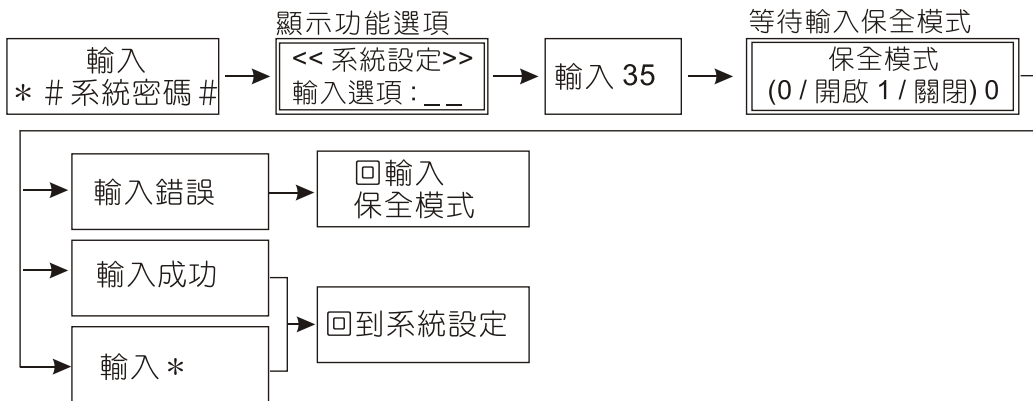

〔功能72〕 8碼模式：0為開啟，1為關閉，預設值為關閉。

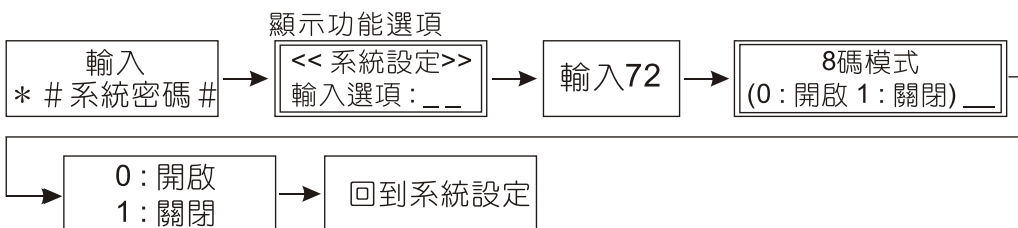

〔功能77〕 自動登錄模式：0為開啟，1為關閉。

此功能開啟後，符合本機感應格式的卡片在第一次感應時會被自動登錄並正常開門，應用於新舊卡機交替，卡片無法統一回收登錄時的解決方式，卡片蒐集完成時須自行關閉此功能。

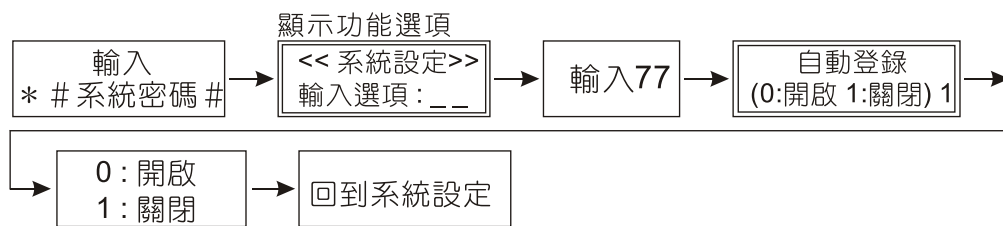

〔功能80〕 停止位設定：預設為N82。

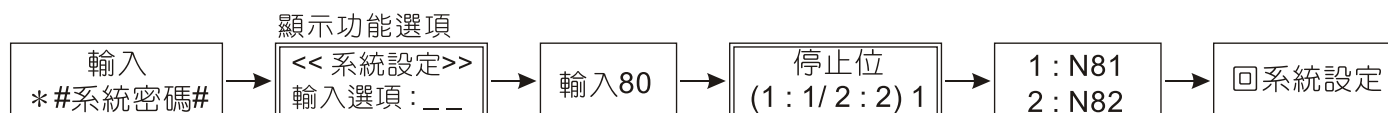

〔功能81〕 維根模式：設定值(0)表維根26bit，(1)表維根34bit。預設值為 1。

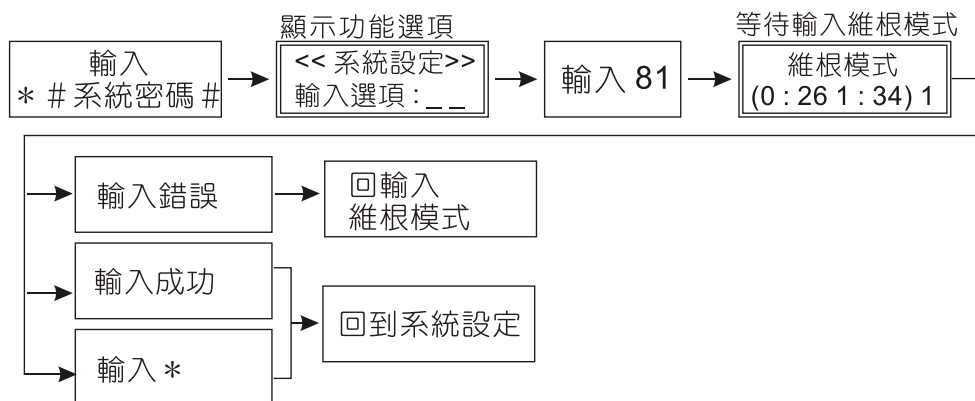

〔功能83〕 不管制模式：預設值為 1。

設定0表示開啟，任何卡片皆可通行；1表示關閉，只有允入清單內的卡片才可通行。

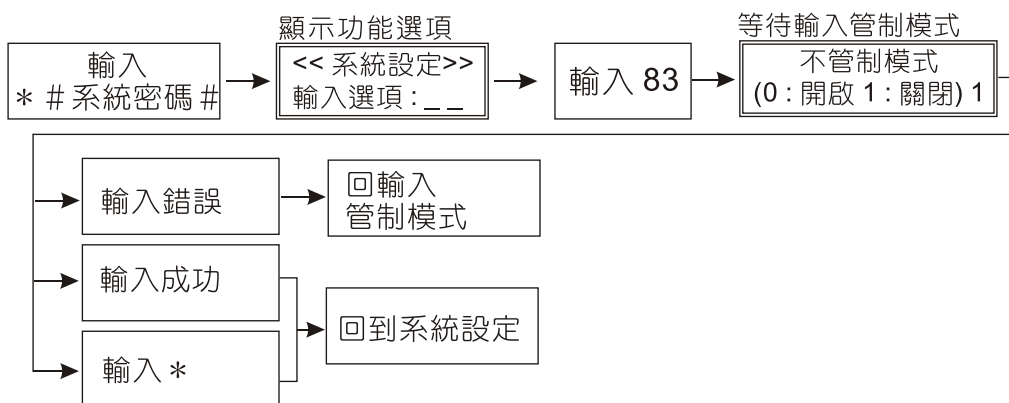

〔功能 86〕維根卡號重複時間：預設值為0秒。

可設定於多久時間內重複為跟卡號不予紀錄。



〔功能87〕卡號35碼模式：設定值0為開啟；1為關閉。(預設值為1)

當設定值為開啟時，卡號以35碼模式辨識。

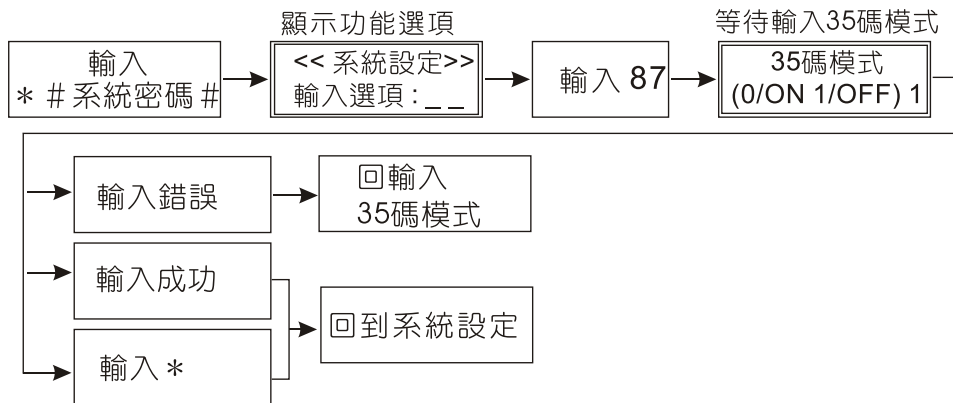

〔功能 88〕無效卡紀錄：0為開啟；1為關閉，預設值為0。

提供管理者控制是否儲存未登錄系統之卡片。



〔功能90〕歷史資料查詢：可由管理者進入設定模式在單機狀態下查詢進出資料。

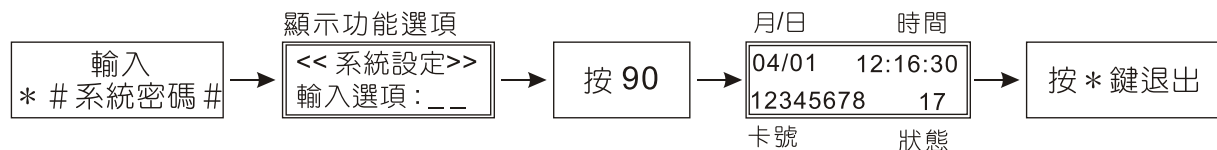

※功能鍵說明

數字鍵	常用狀態解說	
1：前一筆	01：表示進入	24：表示系統模式下開門
2：後一筆	02：表示外出	25：表示警報設定
3：前10筆	03：表示機器被拆	26：表示警報解除
4：後10筆	06：表示按鈕開門	
	17：表示卡號尚未登入	

〔功能91〕 網路模組重置：將網路模組恢復原廠設定。(選購EP-60G)

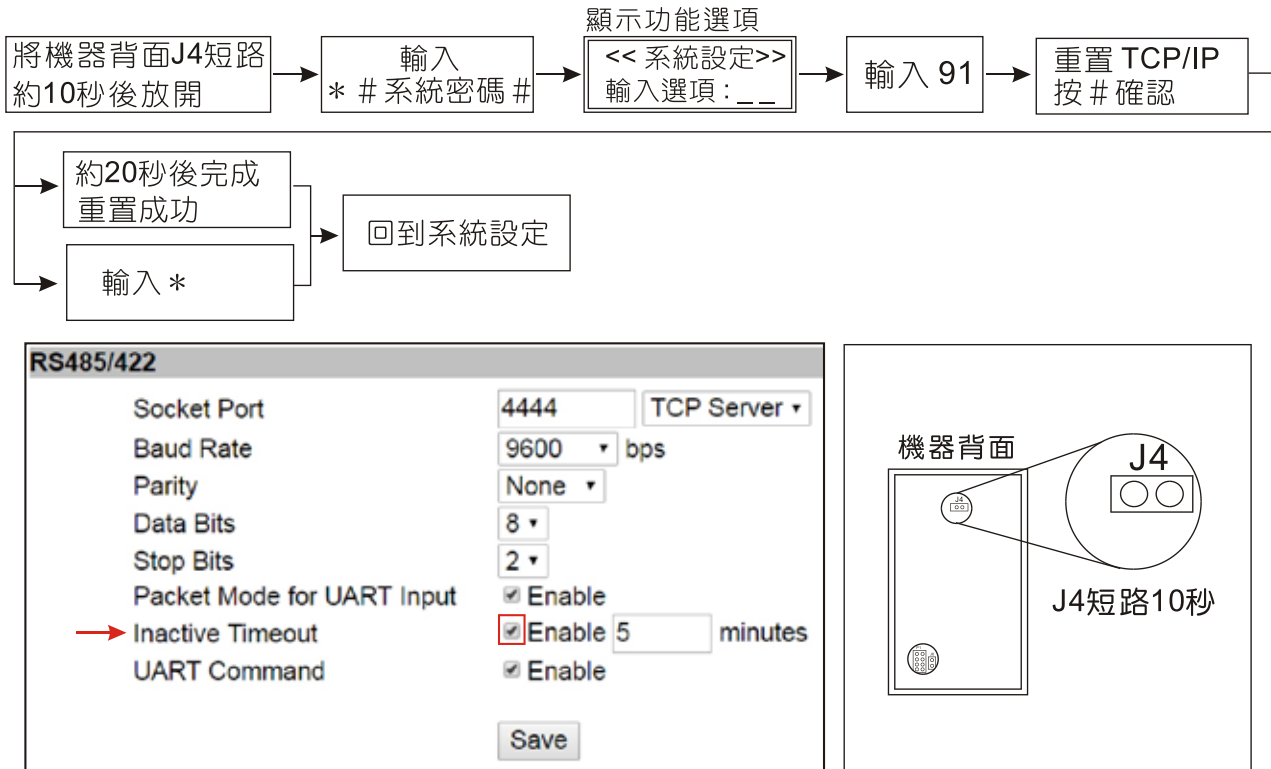

- ※ 重置後的IP位置變為192.168.10.89，且模組Http頁面認證密碼變為空白。
- ※ 重置後於Http頁面上需重新將"Inactive Timeout"欄位勾選後按"Save"。

〔功能93〕 重置密碼：清除全部開門密碼。



〔功能94〕 重置參數：



〔功能95〕 Ethernet 設定：(選購EP-60G)

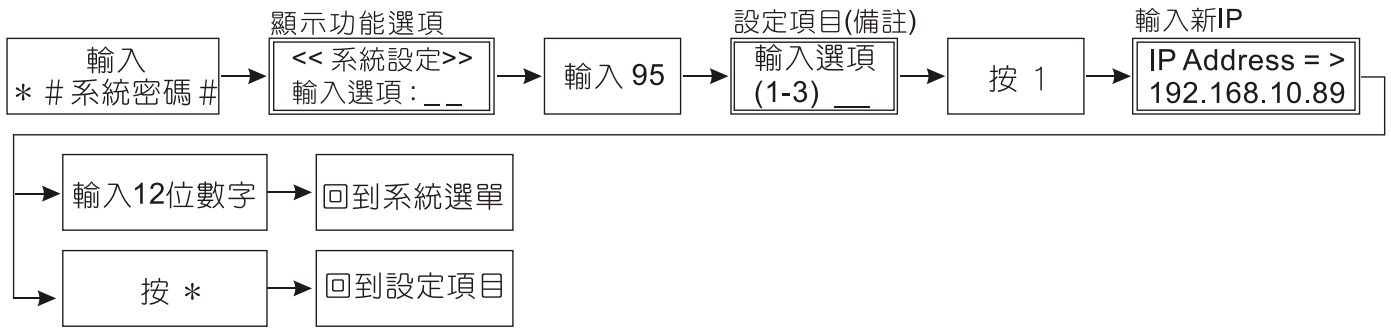

※ 備註

1. 設定項目：

(1) IP : IP address

(2) Mask : Sub Mask

(3) Gate : Gateway address

2. 刪除或離開請按 *，確定請按 #。

3. 設定項目1到3的格式(輸入時請填滿4組3位數字)，如192.168.10.89 則輸入192.168.010.089。

4. 若不輸入新密碼而按 #，則表示無密碼。

〔功能96〕 手機開門：設定值 0 為開啟；1 關閉，預設值為1。

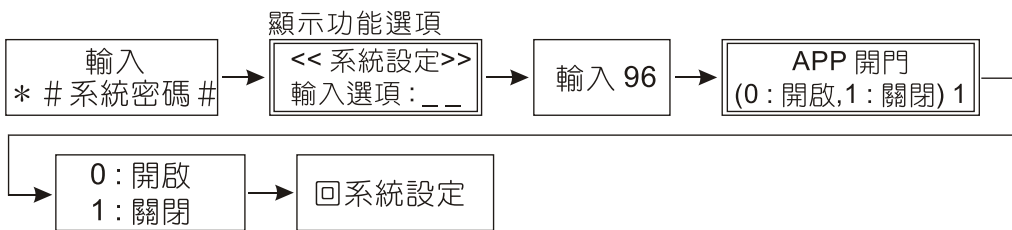

〔功能99〕 重置卡片：全部清除卡片。



※ 接點2輸出功能選項

〔功能14〕 接點2輸出時間：

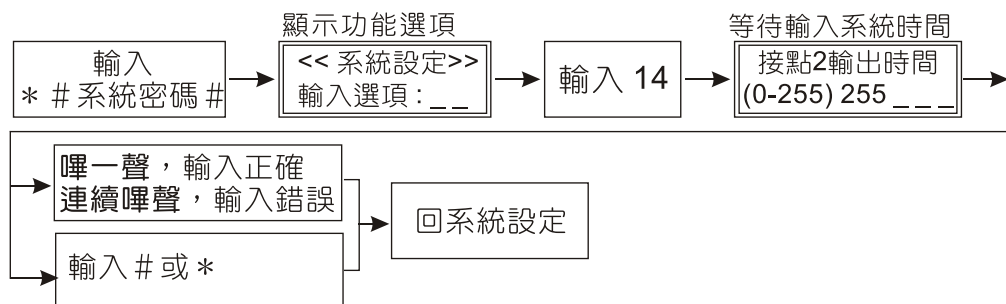



〔功能31〕 新增多權限使用者：

權限 1 為開門接點；權限 2 為接點2；權限 3：開門接點和接點2

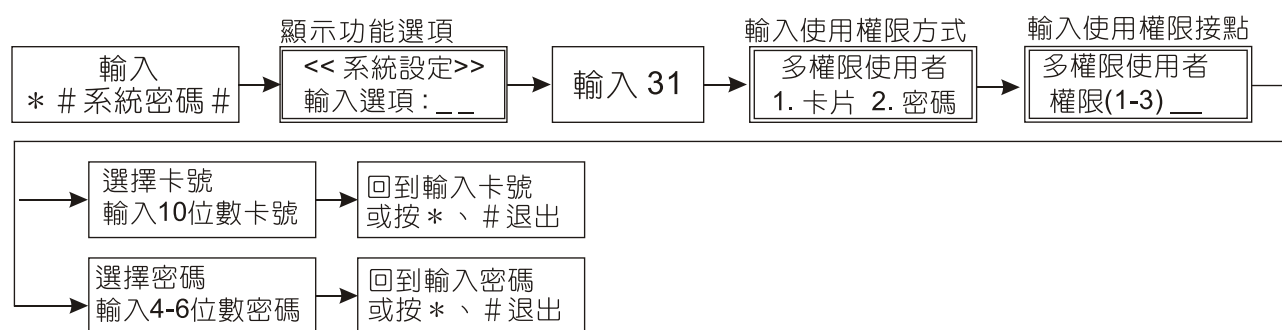
※ 密碼輸入位數，請依照功能85設定之密碼位數做輸入。



使用類型	權限	使用方式
	1	感應卡片：開門接點開啟
	2	感應卡片：第2組接點開啟
	3	感應卡片，嗶一聲，移開卡片：開門接點開啟 感應卡片，嗶一聲，持續靠卡直到再嗶2聲：第2組接點開啟
	1	輸入專用密碼：開門接點開啟
	2	輸入專用密碼：第2組接點開啟
	3	輸入專用密碼+數字鍵1：開門接點開啟 輸入專用密碼+數字鍵2：第2組接點開啟

〔功能34〕 接點2輸出模式：

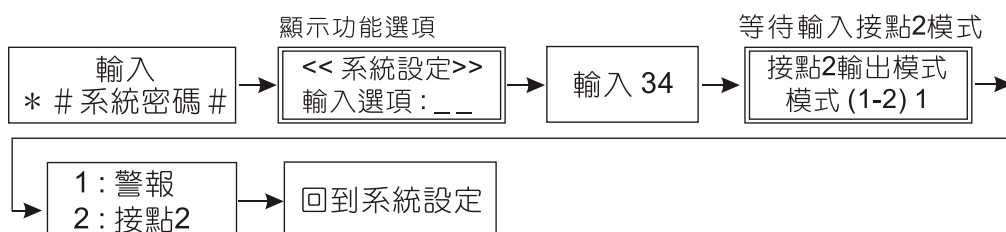

〔功能36〕 新增多批權限卡片：

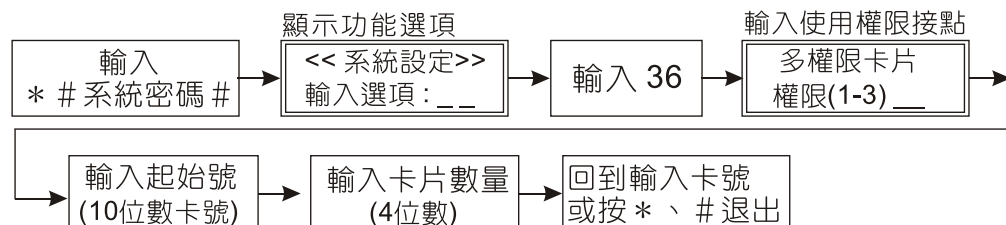

※ 接點輸出設定快速操作

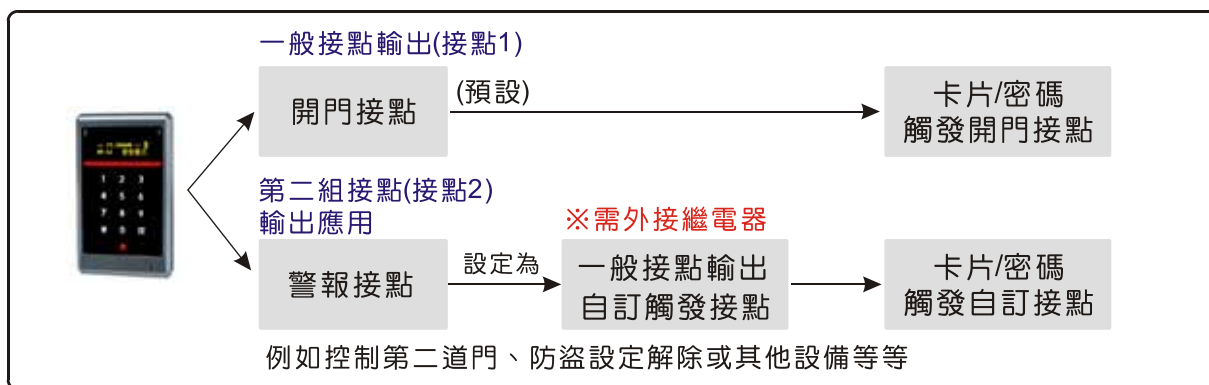

■ 單一設備控制：開門

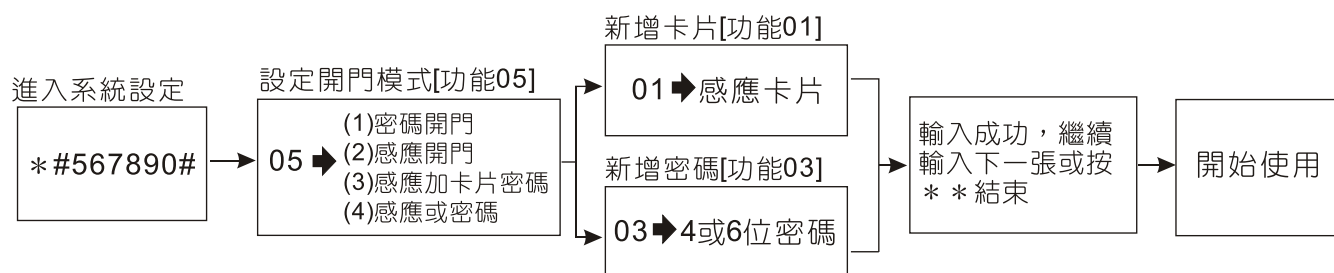

■ 一機兩用：控制兩道門

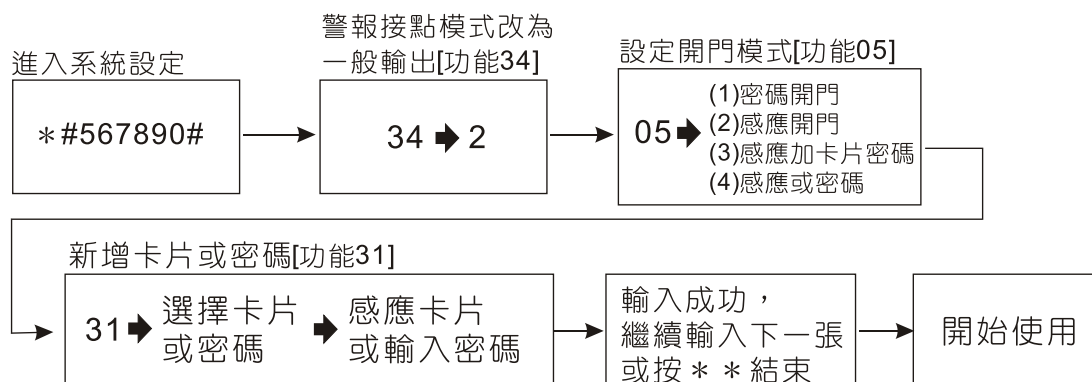

■ 一機兩用：開門+防盜設定/解除

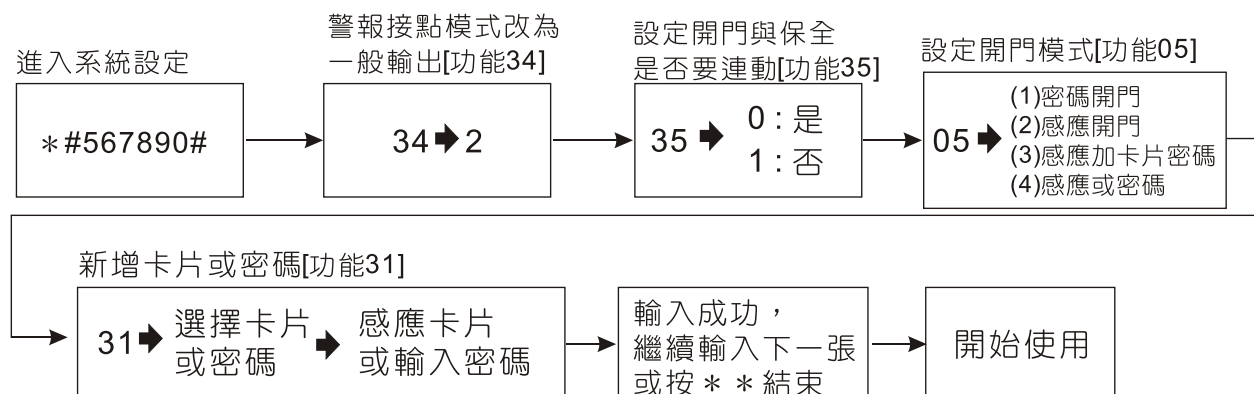

※ 詳細設定請參閱各項功能選項

八. 接點說明

1. 讀卡機接點說明

※內建TCP/IP版本無RS-485接點。

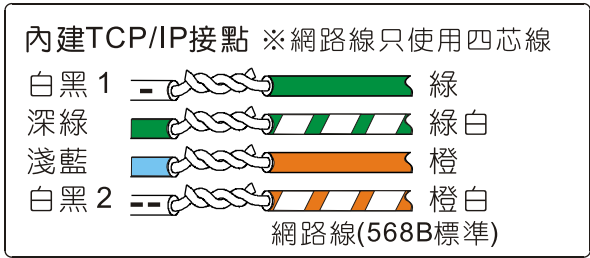
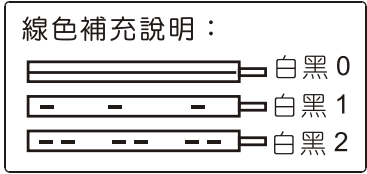
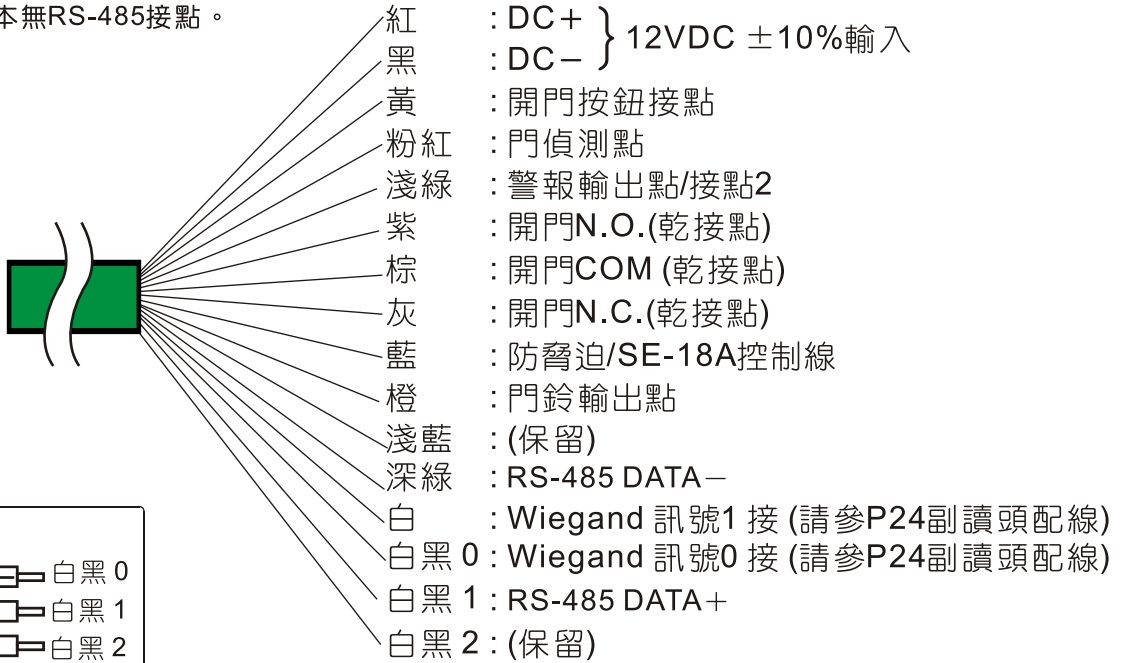
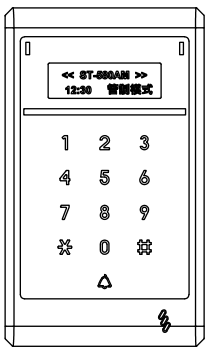

2. 讀卡機外接繼電器與電鎖接線範例

因電鎖不同配線方式也不同，整體來說可分為兩種類型，說明如下
(詳細接線請參考電鎖說明書)

A. 使用N.C.常閉接點適用時機：斷電開門之電鎖，如磁力鎖、陽極鎖。

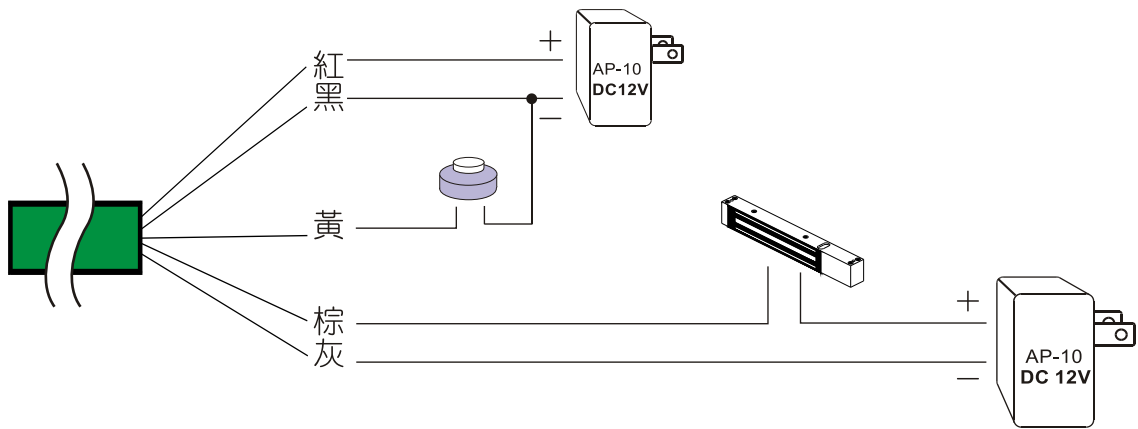

※ 安裝陽極鎖或陰極鎖時，使用逆向二極體做保護(請見上圖二極體位置)。

※ 安裝磁力鎖時，使用突波吸收元件做保護(請見上圖二極體位置)。

本公司販售之磁力鎖內含有突波吸收元件，不需再次放置。

B. 使用N.O.常開接點適用時機：送電開門之電鎖或需要N.O.接點觸發之電鎖。

範例：外露式電鎖、陰極鎖。

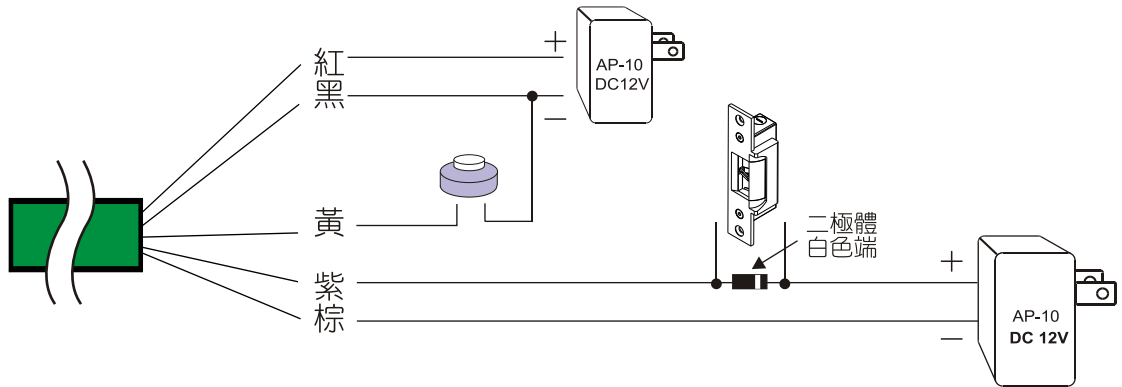

範例：微電腦斷電開電鎖，使用N.O.接點觸發(按鈕開關有兩種接法)。

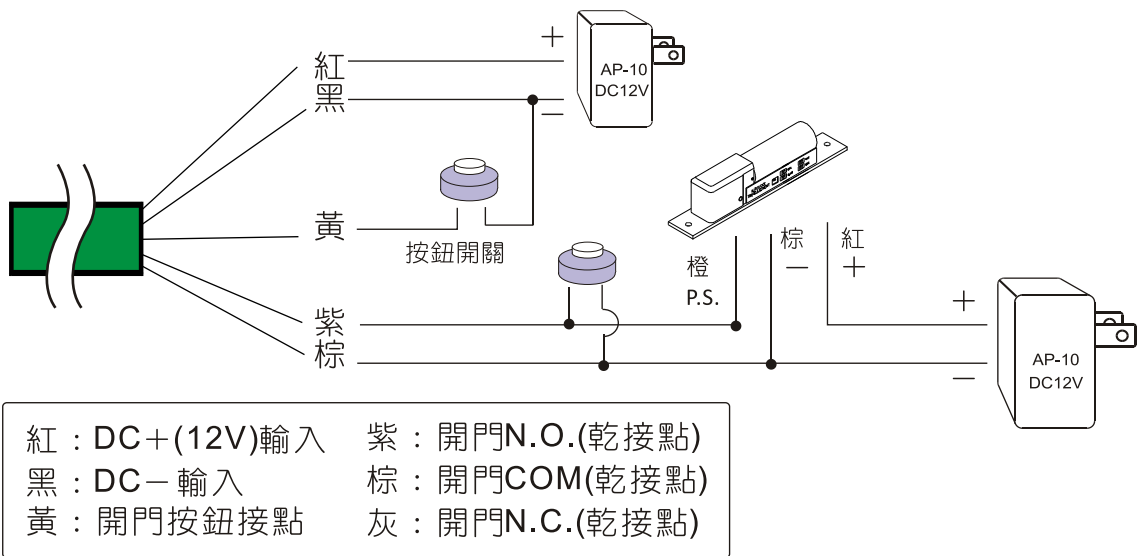

3. 門鈴配線說明：門鈴輸出需外接繼電器。

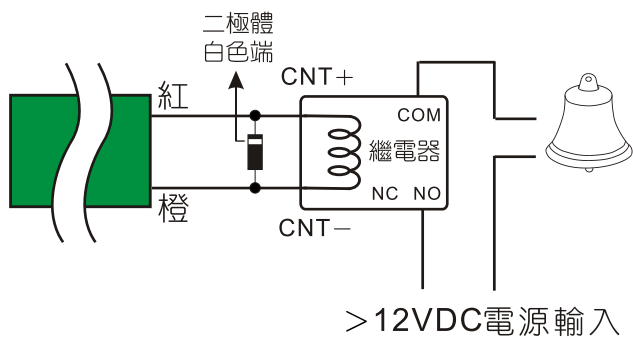

4. 警報器配線

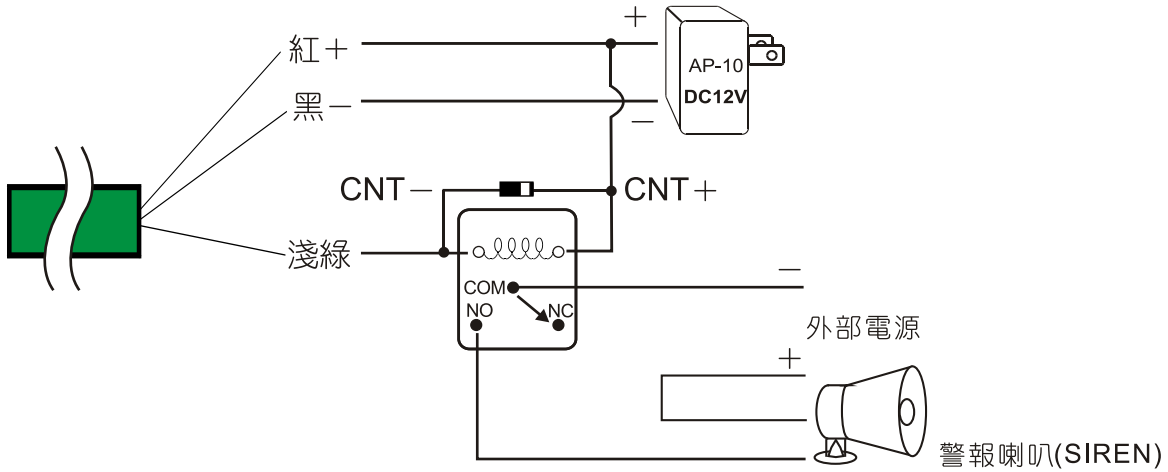

5. 開門接點外接繼電器接線範例

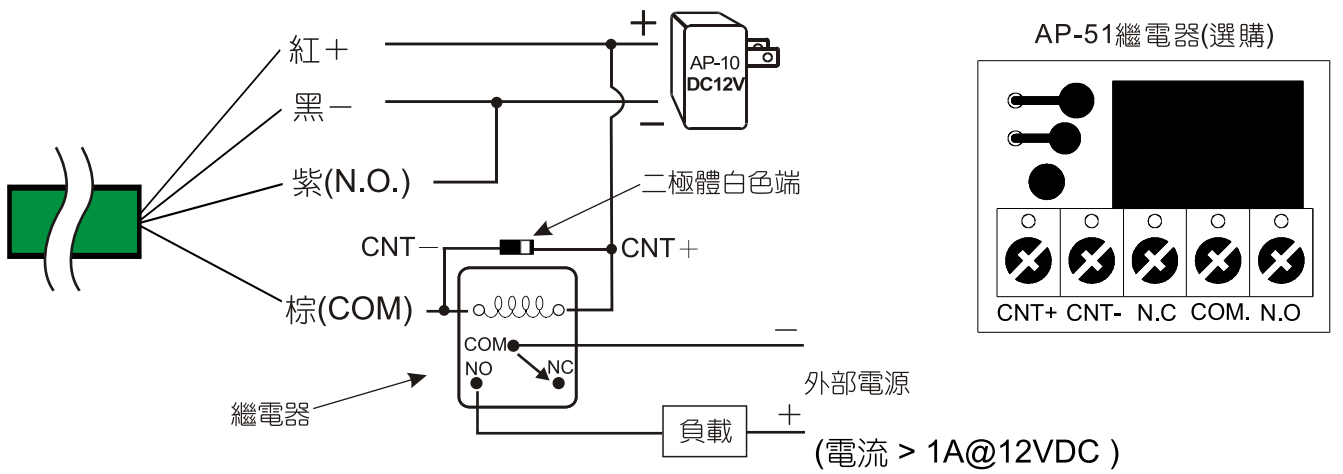

※ 注意

- (1) 開門繼電器最大負載為 1A@12VDC，若要控制更高電壓或電流需外接繼電器來控制，否則會造成內部零件燒毀(可選購繼電器模組板方便接線)。
- (2) 外接繼電器請並接一顆二極體，用來吸收突波(請注意方向性)。

6. 門偵測配線

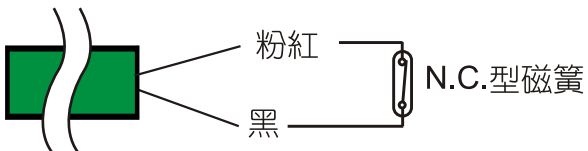

7. 副讀頭配線

※ 讀卡機與副讀頭建議最遠距離50米，使用24AWG雙隔離絞線。
ST-580U使用標準維庚讀頭(34Wiegand)。

副讀頭ST-100/200/700/900系列

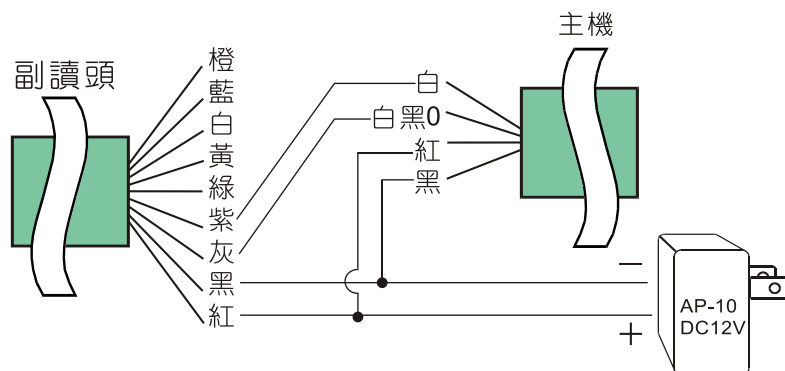

副讀頭ST-500系列

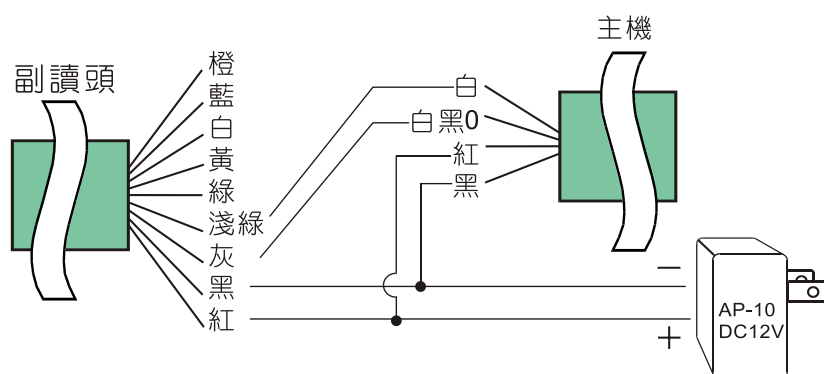

副讀頭ST-11R

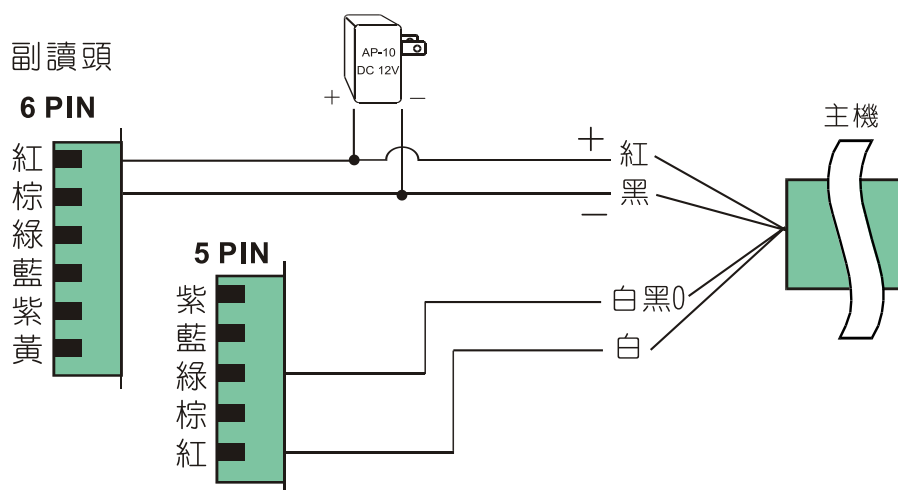

9. 與SE-18A樓層控制主機接線

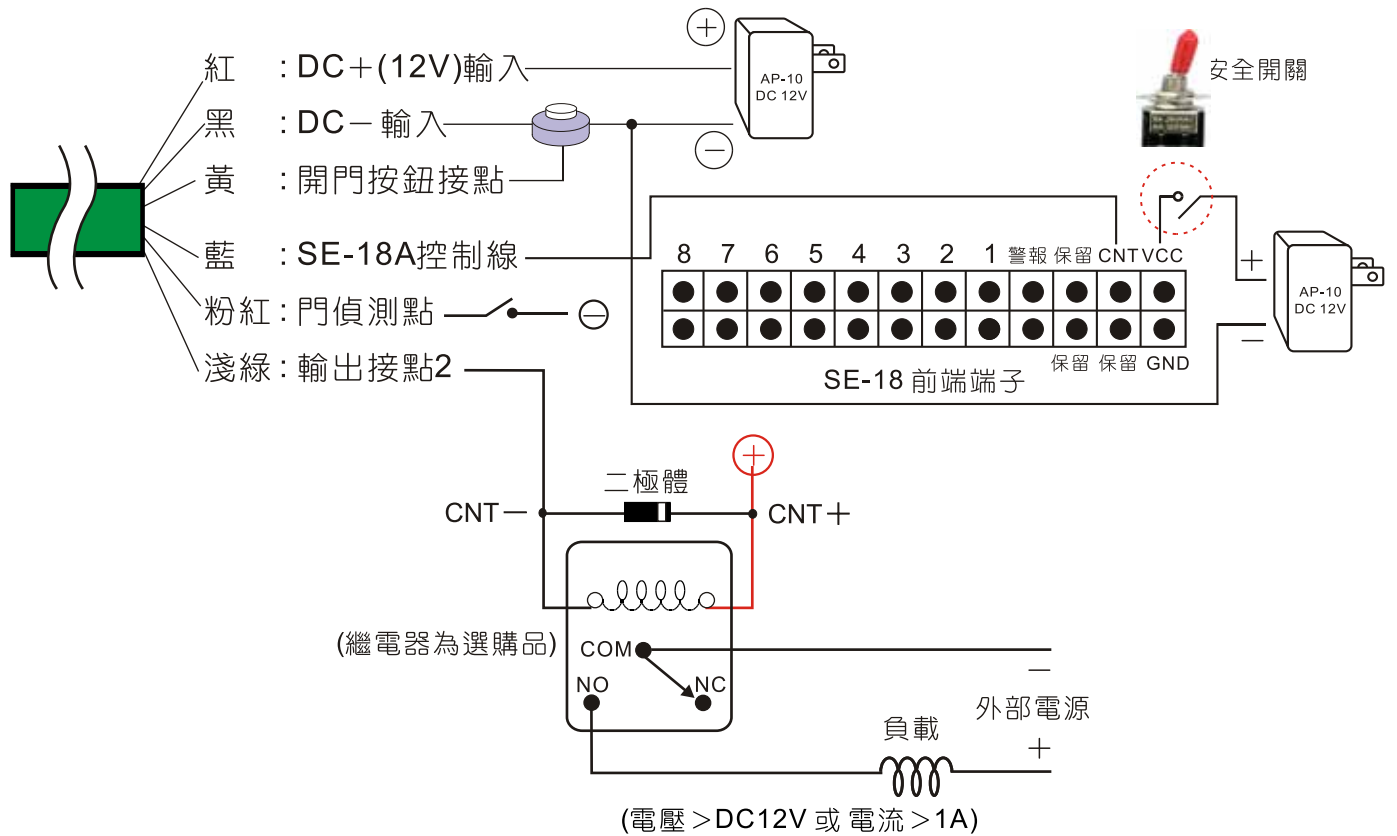

※ 安全開關：

提供緊急全開功能，當遇特殊狀況或前端機故障時，導致無法辨識使用者時，因而電梯不能正常運作，可使用安全開關，將SE-18A斷電使全部樓層皆暫時開放不管制，讓使用者的電梯能正常使用，待前端機修復時，再將緊急全開功能關閉，即可恢復樓層管制的功能。

※ 補充說明

- 開門按鈕(樓層全開開關)通常設置於管理室，可強迫SE-18A暫時全部開放。
- 開門按鈕讓管理員做緊急及方便管理之用(如有訪客時)，有延遲時間、延遲時間之秒數由讀卡機設定(開門時間)。
- 開門按鈕可暫時讓SE-18A樓層全開，與開門繼電器動作。
- 開門按鈕最大接線長度建議在500公尺內。
- 控制SE-18A需將〔功能21〕設定為1(關閉)，才會有控制訊號輸出。

九. 機器安裝說明

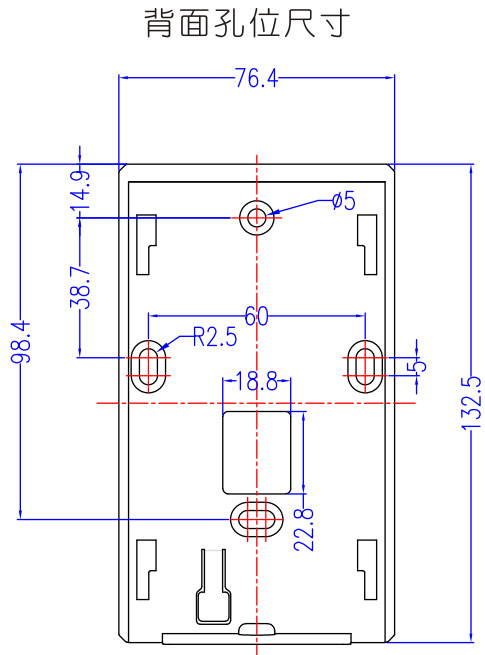
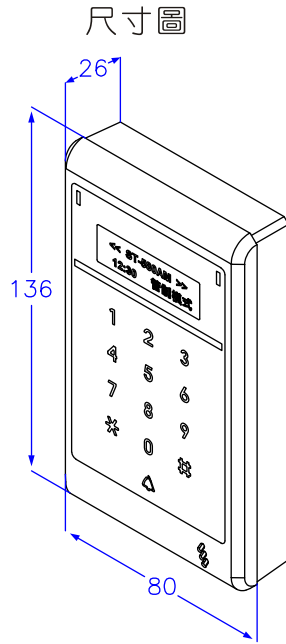

【安裝範例】

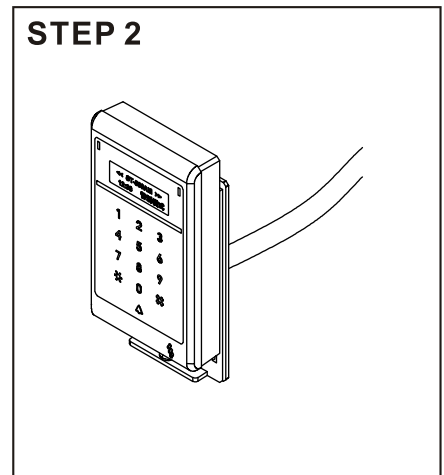
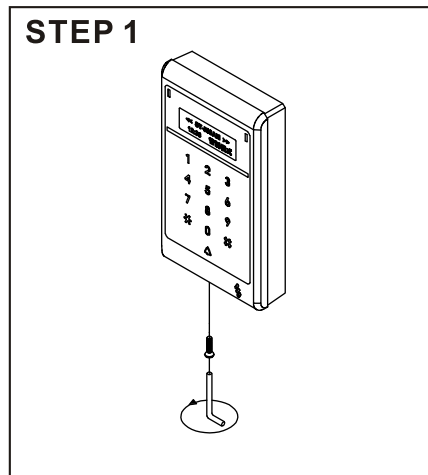
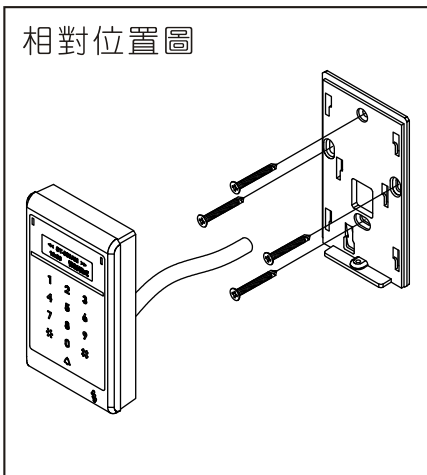

請用內附之『特殊板手』將其防拆螺絲拆除。

將『底板』與主機分離。

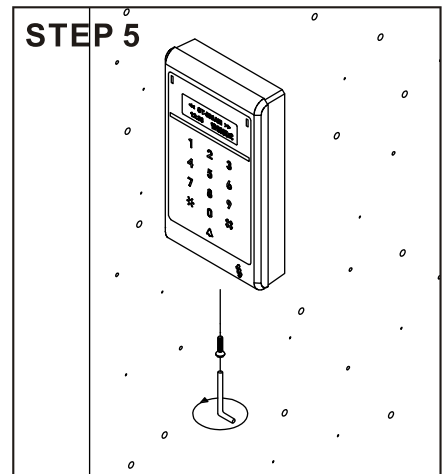
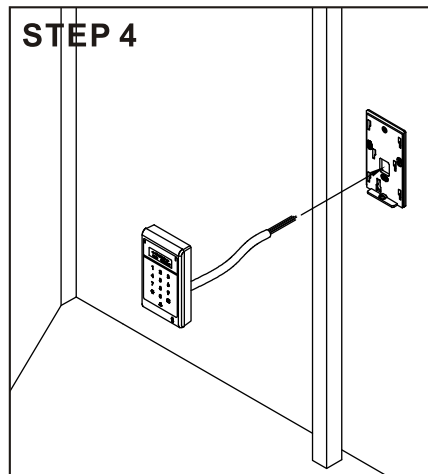
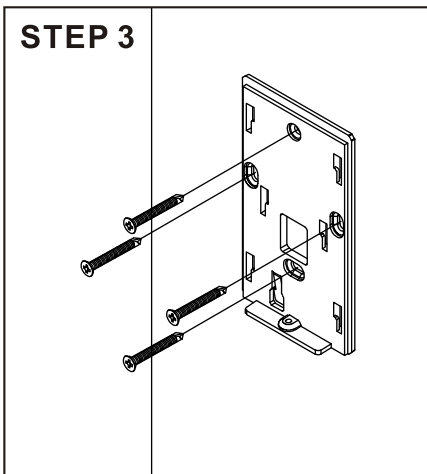

將底板鎖固於牆面上。

將讀卡機背面線頭依照圖示穿入底板洞口，並將主機與底板接合。

請用內附之『特殊板手』將其防拆螺絲鎖緊。

十. 硬體規格

- 電源供給：DC12V/1A，ADAPTER。
- 工作環境：溫度0-70度，相對濕度：15%-85%。
- 鍵盤：12個觸碰式按鍵。
- 時鐘系統：內建一顆即時時鐘IC。
- 儲存系統：內建4Mb記憶體。
- 備電系統：具有備用電池，可保存資料完整性。
- 通訊系統：內建網路，可與手機連線管理控制。
- 輸出控制系統：(A) 警報輸出接點(ALARM)，可外加警報器發出警報。
(B) 開門輸出接點，可配合電鎖使用，管制人員進出。
- 輸入偵測系統：(A) 按鈕開門偵測點，只要按下按鈕立即開門。
(B) 門未關偵測點，外加磁簧開關來偵測門是否已關好。
(C) 防破壞偵測點，用以偵測機器是否被拆除。

十一、注意事項

1. 裝機前請先確定電源之電壓及極性，以免誤接燒毀機器。
2. 使用大流之電鎖時，電鎖之電源請勿與讀卡機共同一組以免互相干擾。
3. 非本公司工程人員請勿自行嘗試修理或改變電氣特性，否則損壞自行負責。
4. 機器保固期間一年。

十二、問題對策及故障排除

1. 拿卡片感應，但門鎖不動作？
 - (1) 請檢查感應主機電源是否有供電，面板之POWER燈(紅色)是否亮起。
 - (2) 面板之OK燈(綠色)是否亮起，若有亮請檢查電鎖電源及接點是否正確。
 - (3) 連續感應，請先將卡片移出感應範圍，再感應一次。
 - (4) 請檢查開門模式是否正確。
2. 按系統密碼，但卻不能進入設定模式之各功能選項？
 - (1) 系統密碼輸入不完全，請檢查是否輸入以下格式：* # XXXXXX #
(XXXXXX 代表系統密碼)或者可先按 * 鍵在輸入有效之系統密碼 * # XXXXXX #。
 - (2) 整線不良，影響按鍵資料，請確認將電源線、控制線整線至顯示幕後方之空處(此為本機建議之完整線路)，以避免線材擠壓 PC 板，造成接觸不良、短路、干擾等情況。
3. 如何解除防破壞輸出及防脅迫輸出？

進入系統設定模式或感應開門或密碼開門一次即可解除。

十三. 應用程式APP說明

1. 下載應用程式SOCA遠端管理V2

※ 手機版本適用IOS 12.1、Andriod 9.0以上。

※ 應用程式商店掃描QRcode下載或搜尋**SOCA** 遠端管理(管理者)及**SOCA**門禁(使用者)。



管理者



使用者



管理者



使用者

2. APP操作說明

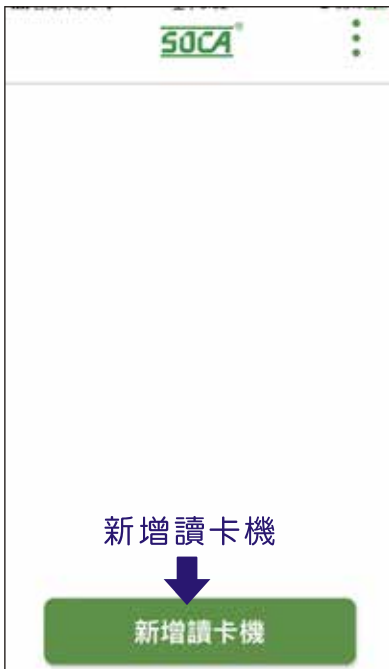

- 機器資訊：使用中讀卡機資訊。
- 使用者清單：新增/刪除使用者，可單筆或多筆新增。
- 不上鎖時段：可自行設定讀卡機不上鎖時間。
- 歷史紀錄：查詢讀卡機進出歷史紀錄資訊。
- 樓層控制：選擇讀卡機可控制樓層，需接SE-18A樓層控制器。
- 編輯：讀卡機基本參數資訊設定。
- 刪除：刪除整台讀卡機資訊參數及卡號，刪除前請再次確認。

〈附錄一〉 TCP/IP介面轉換器連接方式

本機可選購TCP/IP介面當作連線方式，其連接方式如下：

TCP/IP 內建模組編號 EP-60G

